



All controls support 433MHz

Control System

CS 660 wandzender met TIMER functie



- Voor het bedienen van CS ontvangers
- De zender kan maximaal 20 ontvangers toegewezen krijgen.
- Werktemperatuur -20°C tot +55°C
- Zendsterkte 10 mW, Frequentie: 433.92 MHz.
- Reikwijdte binnen +/- 35m en buiten +/- 200m
- Batterij CR2430 (2x)

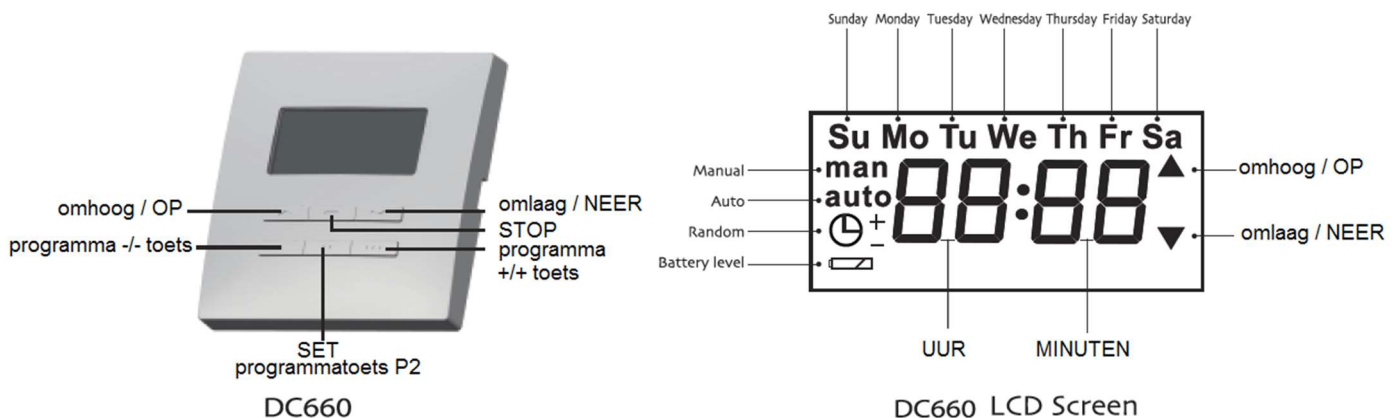

MODUS

Manual modus: Met de op / neer / stop toets bedient u de zender door kort aanraken.

Automatische modus: Met de ingevoerde OP en NEER tijden zal de zender deze commando's automatisch uitvoeren. Uiteraard kunt u in de tussentijd de zender ook bedienen met de op / neer / stop toets.

Random modus: is hetzelfde als de automatische modus, echter de timer functie zal de omhoog en omlaag commandotijden variëren met willekeurig + of – 15 minuten.

PROGRAMMA AANWIJZING:

De duur tussen de geprogrammeerde OP en NEER tijd dient minimaal 32 minuten te bedragen. Indien dit niet het geval is zal er een "error" melding in het display verschijnen en het systeem gaat automatisch uit de programeerstand.

ALGEMENE AANWIJZINGEN:

Bescherm de zender tegen vocht, vallen en beschadiging.

Als de reikwijdte sterk afneemt, is het tijd de batterij te vervangen.

ZENDER TOEVOEGEN AAN ONTVANGER:

Het toevoegen van uw handzender aan een ontvanger wordt beschreven in de handleiding van de ontvanger.

Modus instellen

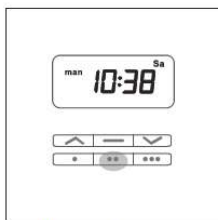

druk prog toets 2 sec in
switch naar manual modus

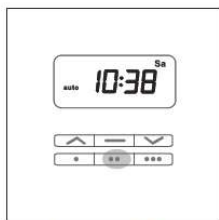

druk prog toets 2 sec in
switch naar automatic modus

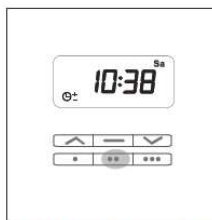

druk prog toets 2 sec in
switch naar random modus

tijd instellen



tijd kan worden ingesteld
alleen in manual modus

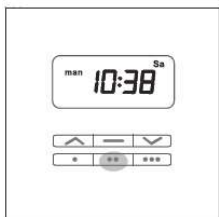

druk 2s. de set toets in
switch naar manual modus

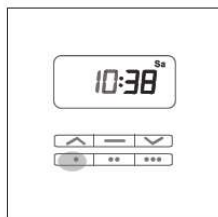

druk 5s. de programma +/- toets in,
uur aanduiding knippert

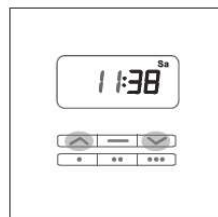

druk OP / NEER toets om
de uren in te stellen

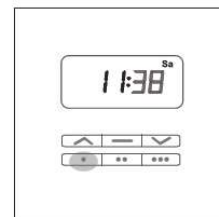

druk programma +/- toets in,
totdat de minuut aanduiding knippert

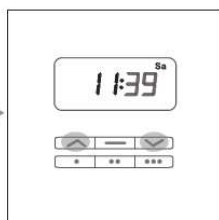

druk OP / NEER toets om
de minuten in te stellen

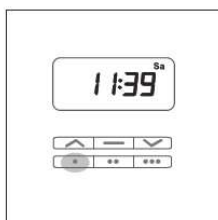

druk programma +/- toets in,
totdat de dag aanduiding knippert

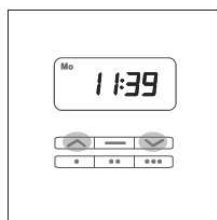

druk OP / NEER toets om
de dag in te stellen

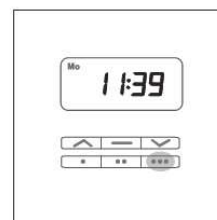

druk de programma +/- toets
om de tijd en dag te bevestigen

Lock functie

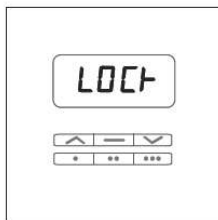
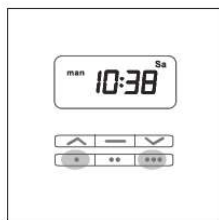

druk gedurende 3 seconden tegelijk de
programma +/- en programma +/- toets in
om de lock functie in- of uit te schakelen

Schakeltijden instellen



druk op toets 2 voor
2 seconden om in de
auto modus te komen



druk op toets 1 voor
2 seconden



druk kort op toets 1
uren knipperen



met de op/neer knop
stelt u de waarden in



toets 1 schakelt
tussen uren en
minuten



toets 3 schakelt
tussen de dagen
van de week



toets 2 schakelt
tussen OP en NEER
tijden

U kunt voor | zaterdag | zondag | de weekdays | aparte tijden opgeven.

Alles ingesteld? Dan bevestigen door 3 seconden toets 3 in te drukken.
De uren en minuten knipperen en kort daarna wordt de tijd weergegeven.